

Наименование и характеристика подшипника Наименование и характеристика на лагера Név és a karakteristika ložiska Csapágy megnevezése és fő jellemzői Nazwa i charakterystyka łożyska	№ подшипника № на лагера Číslo ložiska Csapágyszám Nr łożyska		Габаритные размеры, мм Габаритни размери, мм Rozměry, mm Határoló méretek, mm Wymiary gabarytowe, mm			Место установки подшипника Место за монтиране на лагера Místo, kde se ložisko nachází Csapágy rendeltetési helye Miejsce usytuowania łożyska	№ подгруппы № на подгрупата Číslo podskupiny Alcsoport szám Nr podgrupy	Количество на автомобиль Бройки на автомобил Množství na automobil Egy gépkocsira jutó mennyiség Ilość na samochód
	по чертежам УАЗ по чертежите на УАЗ dle výkresů UAZ az ábrák alapján UAZ wg. rysunków UAZ	по ГОСТ или ГПЗ по ГОСТ или ГПЗ dle GOSTu nebo závod normy GOST vagy GPZ szerint	d	D	B			
	20-1701032	50208У	40	80	18	Подшипник первичного вала коробки передач задний	1701	1

Сачмен радиален еднореден с канал за осигурителната шайба върху външния пръстен

Kuličkové radiální jednořadé s drážkou pro pojistný kroužek na vnějším kroužku ložiska

Egysorú radiális golyóscsapágy, horonnyal a külső gyűrűn a zárógyűrű számára

Kulkowe poprzeczne jednorzędowe z rowkiem dla podkładki ustalającej na pierścieniu zewnętrznym

1. Лагер на междинния вал на скоростната кутия заден
 2. Лагер на вала на механизма на задния мост на раздатъчната кутия заден
 3. Лагер на междинния вал на раздатъчната кутия заден
 4. Лагер на вала на механизма на предния мост на раздатъчната кутия
- Лагер на пръвичния вал на скоростната кутия заден

1. Ložisko vloženého hřídele převodovky zadní
 2. Ložisko hřídele pohonu zadní nápravy rozvodovky zadní
 3. Ložisko vloženého hřídele rozvodovky zadní
 4. Ložisko hřídele pohonu přední nápravy rozvodovky
- Ložisko primárního hřídele převodovky zadní

1. Sebességváltómű közben-ső tengelyének hátsó csapágy
 2. Elosztómű hátsó hidat hajtó tengelyének hátsó csapágya
 3. Elosztómű közben-ső tengelyének hátsó csapágya
 4. Elosztómű mell-ső hidat hajtó tengelyének csapágya
- Sebességváltómű elsődleges tengelyének hátsó csapágya

1. Łożysko wału pośredniego skrzynki biegów tylne
 2. Łożysko wału napędu mostu tylnego skrzynki rozdzielczej tylne
 3. Łożysko wału pośredniego skrzynki rozdzielczej tylne
 4. Łożysko wału napędu mostu przedniego skrzynki rozdzielczej
- Łożysko wału sprzęgłowego skrzynki biegów tylne

Наименование и характеристика подшипника Наименование и характеристика на лагера Název a charakteristika ložiska Csapágy megnevezése és fő jellemzői Nazwa i charakterystyka łożyska	№ подшипника № на лагера Číslo ložiska Csapágyszám Nr łożyska		Габаритные размеры, мм Габаритни размери, мм Rozměry, mm Natároló méretek, mm Wymiary gabarytowe, mm			Место установки подшипника Място за монтиране на лагера Miesto, kde se ložisko nachází Csapágy rendeltetési helye Miejsce usytuowania łożyska	№ подгрупы № на подгрупа Číslo podskupiny Alcsoport szám Nr podgrupy	Количество на автомобиль Бройки на автомобил Množství na automobil Egy gépkocsira jutó mennyiség Pość na samochód
	по чертежам УАЗ по чертежите на УАЗ dle výkresů UAZ az ábrák alapján UAZ wg. rysunków UAZ	по ГОСТ или ГПЗ по ГОСТ или ГПЗ dle GOSTu nebo závod normy GOST vagy GPZ szerint wg. GOST lub PZLT	d	D	B			

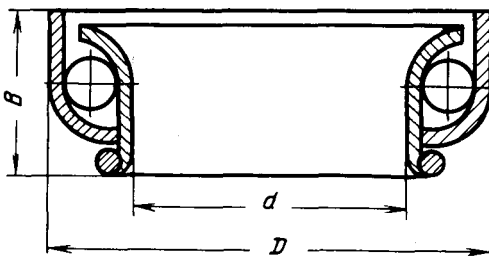

Шариковый радиально-упорный однорядный без сепаратора со штампованным кольцом

12-3401120

636905

23,5 36,5 14

Подшипник вала рулевого управления

3401

1

Сачмен радиалнопетов еднореден без сапаратор с шапцуваен пръстен

Лагер на вала на кормилното управление

Kuličkové s kosoúhlým stykem jednořadé bez klece s lisovaným kroužkem

Ložisko hřídele řízené

Csapágykosár nélküli egy-sorú golyós radiax csapágy sajtolt gyűrűvel

Kormánytengely csapágya

Kulkowe poprzeczno-wzdłużne jednorzędowe bez koszyczka z pierścieniem tłoczonym

Łożysko wału układu kierowniczego

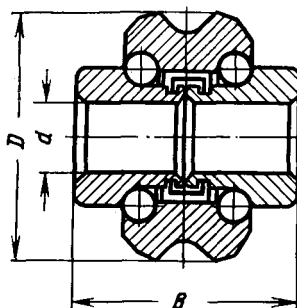

Шариковый радиально-упорный двухрядный со специальным наружным и двумя внутренними кольцами (без сепаратора)

51-3401062-Б

776801

12,75 51,615 38

Подшипник вала сошки рулевого управления

3401

1

Сачмен радиалнопетов двуреден със специални външни и два вътрешни пръстена (без сепаратор)

Лагер на вала на хебела на кормилното управление

Kuličkové s kosoúhlým stykem dvouřadové se speciálním a dvěma vnitřními kroužky (bez klece)

Kétsorú golyós radiax csapágy speciális külső és két belső gyűrűvel (csapágykosárnélkül)

Łożyisko poprzeczno-wzdłużne dwurzędowe ze specjalnymi pierścieniami zewnętrznymi i dwoma wewnętrznymi (bez koszyczka)

Ložisko hřídele hlavní páky řízení

Kormányemelőkar tengelyének csapágya

Łożyisko wału ramienia kierowniczego układu kierowniczego

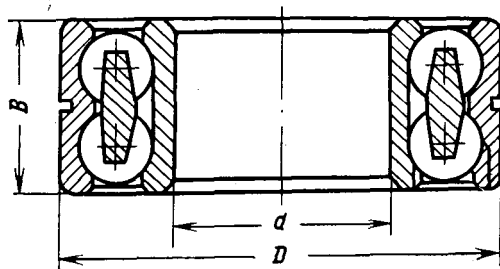

Шариковый радиально-упорный двухрядный

452-1701190

3056207K

35

72

27

Подшипник вторичного вала коробки передач задний

1701

1

Сачмен радиалнопетов двуреден

Kuličkové s kosoúhlým stykem dvouřadové

Kétsorú golyós radiax csapágy

Kulkowe poprzeczno-wzdłużne, dwurzędowe

Лагер на вторичния вал на скоростната кутия заден

Ložisko sekundárního hřídele převodovky zadní

Sebességváltómű másodlagos tengelyének hátsó csapágya

Łożyisko wału wtórnego skrzynki biegów tylnie

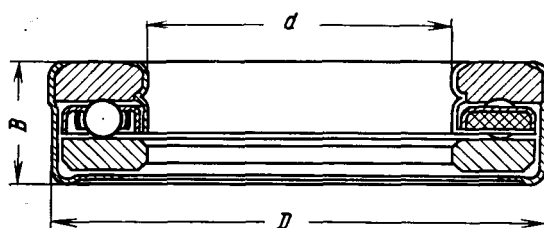

Шариковый упорный однорядный в защитном кожухе

20-1601072

688911

52,388

84,5

20,7

Подшипник муфты выключения сцепления

1601

1

Сачмен петов еднореден със защитна риза

Kuličkové axiální jednořadové s ochranným krytem

Egysorú golyós támcsapágy védő burkolatban

Kulkowe poprzeczne jednorzędowe w osłonie ochronnej

Лагер на муфата за изключване на съединителя

Ložisko spojky vypojující spojení

Tengelykapcsoló kioldótárcsájának csapágya

Łożyisko złącza włączenia sprzęgła

Наименование и характеристика подшипника Наименование и характеристика на лагера Název a charakteristika ložiska Csapágy megnevezése és fő jellemzői Nazwa i charakterystyka łożyska	№ подшипника № на лагера Číslo ložiska Csapágyszám Nr łożyska		Габаритные размеры, мм Габаритни размери, мм Rozměry, mm Határoló méretek, mm Wymiary gabarytowe, mm			Место установки подшипника Място за монтиране на лагера Místo, kde se ložisko nachází Csapágy rendeltetési helye Miejsce usytuowania łożyska	№ подшипника № на подгрупата Číslo podskupiny Alcsoport szám Nr podgrupy	Количество на автомобил Бройки на автомобил Množství na automobil Egy gépkocsira jutó mennyiség Pość na samochód
	по чертежам УАЗ по чертежите на УАЗ dle výkresů UAZ az ábrák alapján UAZ wg. rysunków UAZ	по ГОСТ или ГПЗ по ГОСТ или ГПЗ dle GOSTu nebo závodu normy GOST vagy GPZ szerinti wg. GOST lub PZLT	d	D	B			

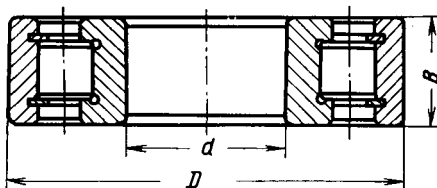

Роликовый радиальный с короткими цилиндрическими роликами без бортов на наружном кольце и с двумя шайбами без сепаратора

451Д-2402041

102304

20

52

15

1. Подшипник ведущей шестерни переднего моста передний
2. Подшипник ведущей шестерни заднего моста задний

2302

1

Ролков радиален с къси цилиндрични ролки без страни на външния пръстен и с две шайби, без сепаратор

1. Лагер на водещото зъбно колело на предния мост преден

2. Лагер на водещото зъбно колело на задния мост заден

2402

1

Válcékové radiální s krátkými válečky bez přírub na vnějším kroužku a s dvěma podložkami bez klece

Csapágykosár nélküli rövid hengergörgős radiális csapágyperem nélküli külső gyűrűvel és két alátétgyűrűvel

1. Ložisko hnacího pastorku přední nápravy přední
2. Ložisko hnacího pastorku zadní nápravy zadní

1. Elülső híd hajtó fogaskerekének elölső csapágya
2. Hátsó híd hajtó fogaskerekének hátsó csapágya

Wałeczkowe poprzeczne z krótkimi wałeczkami cylindrycznymi bez obrzeży na pierścieniu zewnętrznym i z dwoma podkładkami, bez koszyeczka

1. Łożysko koła zębatego napędzającego mostu przedniego przednie

2. Łożysko koła napędzającego mostu tylnego tylnie

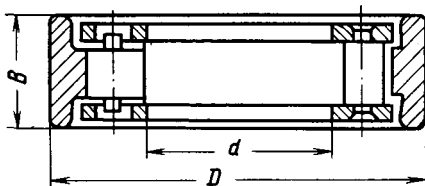

Роликовый радиальный с короткими цилиндрическими роликами без внутреннего кольца

69-3401078

922205K

25

52

15

Подшипник вала сошки рулевого управления концевой

3401

1

Ролков радиален с къси цилиндрични ролки без вътрешен пръстен

Лагер на вала на хебела на кормилното управление краен

Наименование и характеристика подшипника Наименование и характеристика на лагера Névaz a karakterisztika loziska Csapágy megnevezése és fő jellemzői Nazwa i charakterystyka lozyska	№ подшипника № на лагера Číslo loziska Csapágyszám Nr lozyska		Габаритные размеры, мм Габаритни размери, мм Rozměry, mm Hatarórol méretek, mm Wymiary gabarytowe, mm			Место установки подшипника Място за монтиране на лагера Mfsto, kde se lozisko nachází Csapágy rendeltetési helye Miejsce usytuowania lozyska	№ подгруппы № на подгрупата Číslo podskupiny Alcsopport szám Nr podgrupy	Количество на автомобиль Бройки на автомобил Množství na automobil Egy gépkocsira jutó mennyiség Ilość na samochód
	по чертежам УАЗ по чертежите на УАЗ dle výkresů UAZ az ábrák alapján UAZ wg. rysunków UAZ	по ГОСТ или ГПЗ по ГОСТ или ГПЗ dle GOSTu nebo závod normy GOST vagy GPZ szerint wg. GOST lub PZLT	d	D	B			

Валеčkové radiální s krátkými válečky bez vnitřního kroužku

Belső gyűrű nélküli rövid hengergörgős radiális csapágy

Waleczkowe poprzeczne z krótkimi waleczkami cylindrycznymi bez pierścienia wewnętrzznego

Ložisko hřídele hlavní páky řízení koncové

Kormányemelőkar tengelyének szélső csapágya

Łożysko wału ramienia kierowniczego układu kierowniczego końcowe

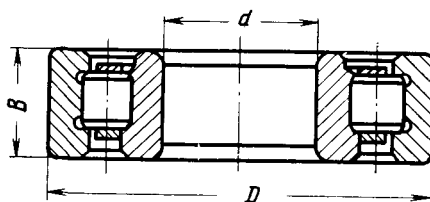

Роликовый радиальный с короткими цилиндрическими роликами с внутренним кольцом

Ролков радиален с къси цилиндрични ролки с вътрешен пръстен

Валеčkové radiální s krátkými válečky s vnitřním kroužkem

Rövid hengergörgős radiális csapágy

Waleczkowe poprzeczne z krótkimi waleczkami cylindrycznymi z pierścieniem wewnętrznym

452-1802092

42305K

25

62

17

Подшипник промежуточного вала раздаточной коробки передней

18

1

Лагер на междинния вал на раздатъчната кутия преден

Ložisko vloženého hřídele rozvodovky přední

Elosztómű közbelső tengelyének elülső csapágya

Łożysko pośredniego wału skrzynki rozdzielczej przedniej

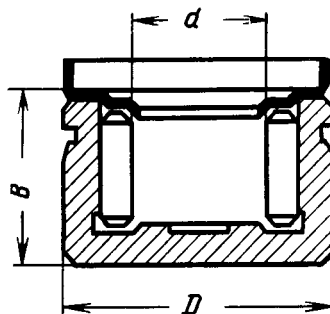

Роликовый радиальный игольчатый без внутреннего кольца (карданный)

69Ю-2201033¹

7С4702КУ1

16,3

30

21

1. Подшипник карданного вала переднего моста

2203

8

2. Подшипник карданного вала заднего моста

2201

8